

### FÜGGESZTETT GYÜMÖLCSÖS AXIÁLVENTILÁTOROS PERMETEZŐGÉP



#### ALAPFELSZERELTSÉG:

##### TARTÁLY

Permetlétartály 300/600 liter - polietilén, forgó öblítőfejes tartálymosás

Tisztavizes öblítőtartály 30/60 liter - polietilén

Kézmósó tartály 15 liter - polietilén

Szintjelző a tartály oldalán

##### PERMETLÉRENDSZER

3 hengeres membránszivattyú - 110 liter / perc (PBO 1100)

Szívó és nyomó szűrő

Kétállású szórófejtartó, kúpsugaras fúvókákkal szerelve

##### VEZÉRLÉS

Kézi kezelőszerv – **FA 300 liter**

Braglia F201 - Félig elektromos kezelőszerv (két elektromos szakasz motorosan, kézi nyomásszabályzás) – **FA 600 liter**

##### EGYÉB KIEGÉSZÍTŐK

Meghajtó kardántengely

Közúti világítás

### FÜGGESZTETT GYÜMÖLCSÖS AXIÁLVENTILÁTOROS PERMETEZŐGÉP

#### JAVASOLT VENTILÁTOROK

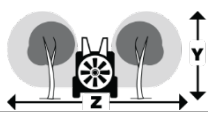
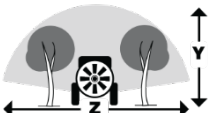
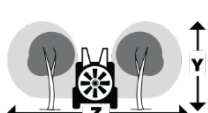
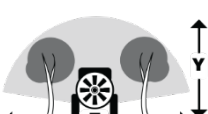
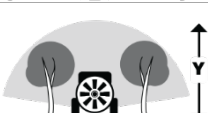
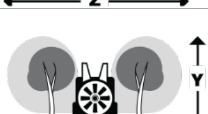
TÍPUS	KIVITEL	TEJESÍTMÉNY Lapátszög / Légszállítás / Lóerő igény	SZÓRÁS SZÉLESSÉG	SZÓRÁSKÉP	SZÓRÓFEJEK SZÁMA	LAPÁTOZÁS
24" FL VPL – 616 mm	<b>LINEÁR</b>	26° - 17.878 m <sup>3</sup> /h – 9,83 Le 34° - 22.015 m <sup>3</sup> /h – 13,3 Le 42° - <b>26.200 m<sup>3</sup>/h</b> – 15,16 Le	13 x 6 m		6 + 6	MŰANYAG
28" VNS – 712 mm	KÖR	26° - 30.240 m <sup>3</sup> /h – 15 Le 34° - 31.787 m <sup>3</sup> /h – 18,5 Le 42° - <b>31.968 m<sup>3</sup>/h</b> – 19 Le	15 x 6,5 m		6 + 6	MŰANYAG
28" FL VNS – 712 mm	<b>LINEÁR</b>	26° - 30.240 m <sup>3</sup> /h – 15 Le 34° - 31.787 m <sup>3</sup> /h – 18,5 Le 42° - <b>31.968 m<sup>3</sup>/h</b> – 19 Le	15 x 6,5 m		8 + 8	MŰANYAG
32" D – 815 mm	KÖR	25° - 34.920 m <sup>3</sup> /h – 18 Le 35° - 41.760 m <sup>3</sup> /h – 27 Le 45° - <b>47.880 m<sup>3</sup>/h</b> – 38 Le	17 x 7,5 m		7 + 7	<b>ALUMÍNIUM</b>
32" DT – 815 mm EMELT TEJESÍTMÉNYŰ	KÖR	25° - 39.600 m <sup>3</sup> /h – 18 Le 35° - 47.520 m <sup>3</sup> /h – 27 Le 45° - <b>54.720 m<sup>3</sup>/h</b> – 38 Le	18 x 8 m		7 + 7	<b>ALUMÍNIUM</b>
32" FL VNS – 815 mm	<b>LINEÁR</b>	26° - 58.864 m <sup>3</sup> /h – 19,6 Le 34° - 61.806 m <sup>3</sup> /h – 28,3 Le 42° - <b>61.908 m<sup>3</sup>/h</b> – 32 Le	18 x 8 m		8 + 8	MŰANYAG

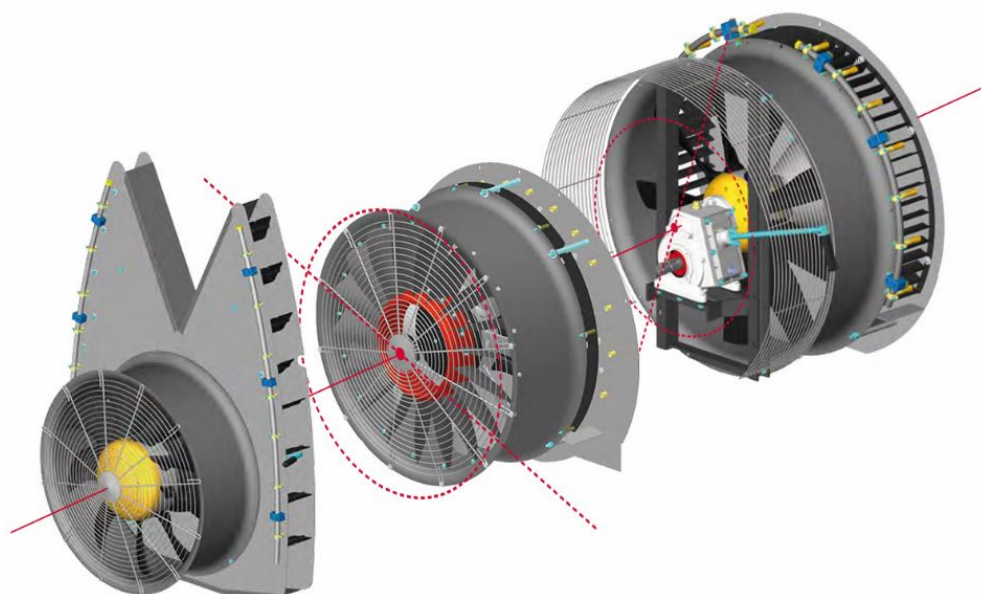

## FÜGGESZTETT GYÜMÖLCSÖS AXIÁLVENTILÁTOROS PERMETEZŐGÉP



### OPCIONÁLIS KIEGÉSZÍTŐK:

#### PERMETLÉRENDSZER

4 hengeres membránzivattyú - 154 liter / perc (PBO 1540) - felár  
Nagy nyomású vegyszerbemosó, tartályfedél beöntőszűrőbe rögzítve

#### VEZÉRLÉS

Braglia F201 - Félig elektromos kezelőszerv  
(két elektromos szakasz motorosan, kézi nyomásszabályzás) – **FA 600 liter esetén alapszereltség**  
Braglia F15 - Fülkéből vezérelhető kapcsolódoboz  
(két elektromos szakasz motorosan, főszelep, nyomásszabályzás)  
Bravo 180S permetezésvezérlő automatika  
SMART SPRAY permetezésvezérlő automatika  
Digitális tartályszint és nyomáskijelzés a fülkében

#### EGYÉB

Rozsdamentes ventilátor ház  
Tömlőtartó dob, szórópisztollyal (20m)